

Šiltnamis "Agro Plus"

pagamintas iš cinkuoto plieno vamzdžio
dengiamas kanaliniu polikarbonatu

GAMINIO PASAS



* paveikslėlyje pavaizduotas šiltnamis gali neatitikti įsigyto šiltnamio konstrukcijos

Ilgis – 4, 6, 8, 10, 12 m

Plotis – 3 m

Aukštis – 2 m

Lankas - 20x20 mm, atstumas tarp lankų – 0,67 m.

Gerbiamas pirkėjau!

Dėkojame, kad įsigijote šiltnamį "Agro Plus", kuris tinkamai eksploatuojamas tarneau ne vieną dešimtmetį ir džiugins dosniuou derliumi.

NAUDOJIMO REIKALAVIMAI

1. Prieš įrengdami šiltnamį, atidžiai perskaitykite instrukciją. Neteisingai surinkus šiltnamį galite sugadinti karkasą.
2. Priklausomai nuo šiltnamio įrengimo vietos pirkėjas pats turi įvertinti galimą sniego apkrovą. Žiemą būtina pastatyti atramas po kiekvieno šiltnamio lanko, taip pat valyti sniegą nuo karkaso.
3. Nemontuokite šiltnamio arti (arčiau nei 2 m) pastatų, aptvėrimų ir tvorų.
4. Įrengdami šiltnamį vėjuotoje vietoje, būtina jį standžiai pritvirtinti prie dirvos paviršiaus. Pirkėjas pats turi įvertinti, ar reikia papildomai šiltnamį pritvirtinti prie žemės turimomis medžiagomis (armatūra ir pan.)
5. Saugokite šiltnamio karkasą nuo mechaninių poveikių.
6. Nekeiskite gaminio konstrukcijos patys.
7. Norėdami, kad nesumažėtų kanalinio polikarbonato šviesos pralaidumas, jo paviršių rekomenduojama valyti medvilnine šluoste, suvilgyta vandeniu ir valymo priemonėmis, kurių sudėtyje nėra amoniako ir tirpiklių. Draudžiama naudoti chemines medžiagas, kuriose yra abrazyvinių dalelių.
8. Šiltnamiui yra būdingos burės savybės, todėl esant stipriam vėjui durys ir langai turi būti uždaryti.

GARANTINIAI ĮSIPAREIGOJIMAI

1. Ši garantija taikoma tik toje šalyje, kurioje šis produktas iš pradžių buvo parduotas klientui.
2. Garantinis eksploatavimo terminas yra 2 metai nuo pardavimo datos arba 5 metai sustiprinto komplektavimo šiltnamiui. Garantija taikoma visiems gamybos ir medžiagų defektams. Garantija netaikoma pažeidimams, kurie atsirado dėl gaminio konstrukcijos elementų korozijos ar per didelės sniego apkrovos.
3. Garantija nesuteikiamas šiais atvejais:
 - 3.1. Šiltnamis buvo surinktas nesilaikant instrukcijos;
 - 3.2. Pažeidus šiltnamio eksploatavimo reikalavimus;
 - 3.3. Šiltnamis buvo naudojamas ne pagal paskirtį;
 - 3.4. Susiklosčius force majeure aplinkybėms (stichinėms nelaimėms);
 - 3.5. Jei nėra produkto paso ir mokėjimo už šiltnamį patvirtinimo dokumento, taip pat jei pase nėra įrašo apie pardavimą.
4. Ši garantija taip pat neatlygina žalos, kurią sukelia įprastas nusidėvėjimas.
5. Kanaliniam polikarbonatui garantija netaikoma.
6. Šiltnamiui yra būdingos burės savybės. Surinkdamas šiltnamį pirkėjas pats turi įvertinti, ar jį reikia papildomai pritvirtinti prie žemės, atsižvelgiant į dirvožemio tipą ir šiltnamio vietą. Pirkėjas yra atsakingas už šiltnamio pritvirtinimo prie dirvos paviršiaus patikimumą.
7. Gamintojas yra atsakingas už pilną šiltnamio komplektaciją.

Pardavimo data: _____ Pardavėjas: _____

ŠILTNAMIO SURINKIMO INSTRUKCIJA

















1. Gaminio aprašymas

Šiltnamius „Agro Plus“ skirtas sukurti optimalų klimatą daigų, gėlių ir daržovių auginimui sode.

Šiltnamio „Agro Plus“ karkasas pagamintas iš cinkuoto vamzdžio, dengiamas kanaliniu polikarbonatu. Šiltnamio lankai yra pagaminti iš stačiakampio 20×20 mm vamzdžio, kiti elementai - iš 20x20 mm vamzdžio. Siekiant užtikrinti maksimalų standumą, galinė sienelė yra pilnai suvirinta, o lankas gaminamas vientisas, be sandūrinių jungčių. 2 m. ilgio horizontalūs elementai tvirtinami varžtais ir veržlėmis (M6). Šiltnamiui surinkti reikalingas veržliaraktis arba galvutė Nr. 10.

Šiltnamio vėdinimui pagerinti yra dvi durys ir langai. Žiemai polikarbonato dangos nuimti nereikia.

2. Gaminio komplektacija

Poz.	Detalių pavadinimas	Kiekis, vnt		Vaizdas
		4 m karkasas	2 m prailginimas	
Bazinė komplektacija				
1	Pilnai suvirinta galinė sienelė su durimis ir langu	2	-	
2	Lankas	5	3	
3	Pradinis tiesus profilis	5	-	
4	Tiesus profilis	5	5	
5	Lango rankenėlė	2	-	
6	Durų rankenėlė	2	-	
7	Vyris	8	-	
8	Kabliukas /kilpa	4/2	-	
9	Baldinis varžtas M6x70 su poveržle	35	15	
10	Varžtas M6x45 (kojoms)	6	2	
11	Veržlė M6	41	17	
12	Varžtas ir veržlė M4 (rankenėlei)	4	-	
13	Savisriegis 4,2x16 (vyriams ir rankenėlėms)	40	-	
14	Savisriegis 4,2x25 (su cinkuota poveržle ir tarpikliu.)	136	24	
15	Savisriegis su grąžtu 4,2x19 (kabliuko kilpai)	12	-	
16	Kojos (surenkamosios)	6	2	

3. Rekomenduojamas įrankių rinkinys šiltnamio surinkimui

1. Kastuvas;
2. Kryžminis atsuktuvas arba suktuvas su PH2 antgaliu;
3. 10 mm veržliaraktis arba suktuvas su 10 mm 6-kampiu antgaliu;
4. Statybinis peilis;
5. Statybinis gulsčiukas;
6. Ruletė.

4. Bendrosios kanalinio polikarbonato tvirtinimo taisyklės

Polikarbonatas prie karkaso pritvirtinamas 4,2 × 25 mm savisriegiais su cinkuota poveržle ir guminiu tarpikliu. Skylės kanaliniam polikarbonatui pritvirtinti jau yra išgręžtos karkase. Pritvirtindami polikarbonato lakštus neperveržkite savisriegių, palikite nedidelį tarpą laisvai judėti.

Kanalinio polikarbonato plokštės montuojamos taip, kad paviršius, apsaugotas nuo ultravioletinių spindulių visada būtų iš išorės. Žymėjimas yra ant pakavimo plėvelės.

Iki montavimo momento plokštės turi būti laikomos gamyklos pakuotėje.

Plokštės pjaustomos specialiu statybinio peiliu su ištraukiamu peiliuku arba elektriniu siaurapjūkliu. Pjovimo metu ant plokštės turi likti nenuimta apsauginė plėvelė, kad jos nesubraižyti.

Užbaigus montuoti kanalinį polikarbonatą būtina nedelsiant nuimti apsauginę plėvelę nuo plokščių paviršiaus.

Reikėtų nepamiršti, kad polikarbonato kanalai turi būti nukreipti vertikalia kryptimi.



Naudojant montavimui:

- Sandarinimo ir perforuota juosta;
- Užbaigimo profilį;
- Guminį tarpiklį;
- Siluminę poveržlę.

Žymiai padidės kanalinio polikarbonato tarnavimo laikas, taip pat išsisaugos jo pradinė išvaizda.



5. Surinkimo tvarka

5.1. Polikarbonato plokščių tvirtinimas prie sienelių

5.1.1. Supjaustykite polikarbonato lakštą (kurio matmenys yra 6,00 x 2,10 m) į tris dalis: dvi dalis po 202 cm ir vieną dalį 196 cm. Polikarbonatą reikia pjaustyti statybinio peiliu arba elektriniu siaurapjūkliu.

5.1.2. Pridėkite vieną iš polikarbonato dalių (202x210 cm) prie sienelės, kaip parodyta 1 pav. Polikarbonato kanalai turi būti išdėstyti vertikaliai. Sulygiuokite polikarbonatą iš visų pusių ir pritvirtinkite savisriegiais prie sienelės karkaso per išgręžtas skylės. Nukirpkite polikarbonatą lygiai pagal lanką.

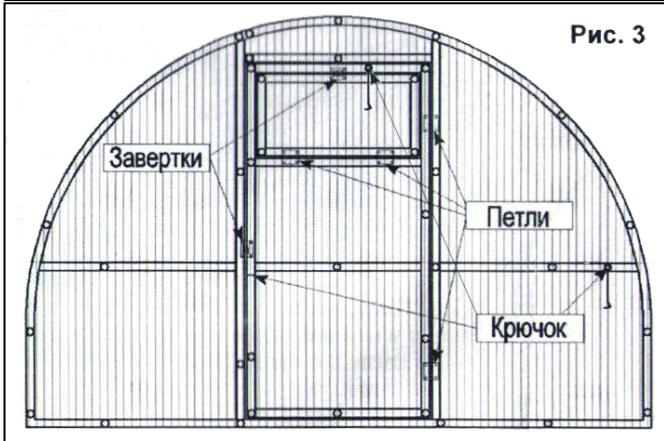
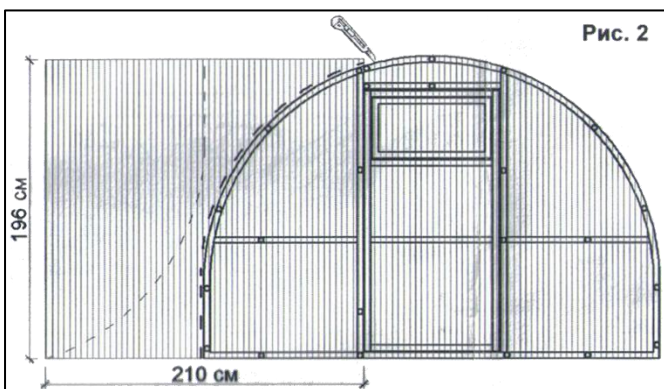
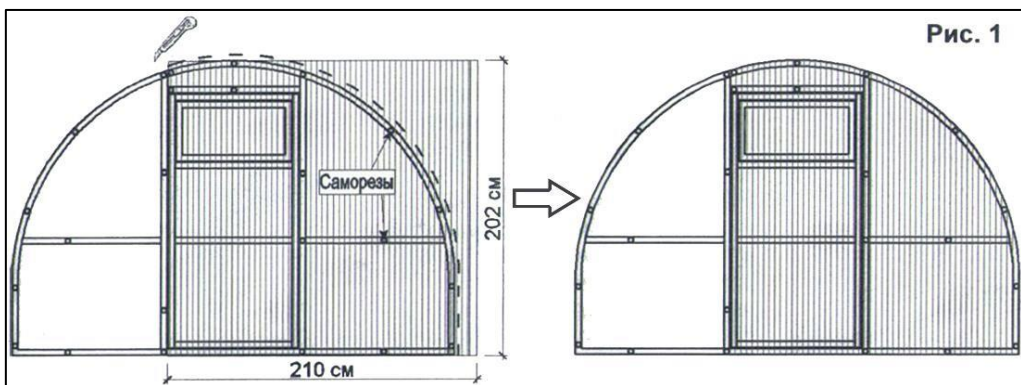

5.1.3. Antrąją polikarbonato dalimi (kurios matmenys yra 196x210 cm) padenkite likusią sienelės dalį. Pritvirtinkite savisriegiais ir nupjaukite lygiai pagal lanką. Likusiu polikarbonatu uždenkite antrąją sienelę, kaip parodyta 2 paveikslėlyje.

5.1.4. Savisriegiais pritvirtinkite vyrus prie durų ir lango. Visi vyriai turi būti iš išorinės polikarbonato pusės. Prie lango ir durų savisriegiais pritvirtinkite rankenėles, kaip pavaizduota 3 paveikslėlyje.

5.1.5. Prapjaukite polikarbonatą išilgai horizontalių ir vertikalų lango ir durų kraštų, kad jie atsidarytų.

5.1.6. Surinkite kitą sienelę ir pritvirtinkite prie jos polikarbonatą, kaip ir prie pirmos sienelės.

5.1.7. Pritvirtinkite kabliukus

prie sienelių (durims užfiksuoti) ir duris (langui užfiksuoti), kabliukų kilpas ant durų per išgręžtas skylės.

Atvirus polikarbonato kanalus rekomenduojama sandarinti guminiu tarpikliu, perforuota juosta ir užbaigimo profili

5.2. Bazinės komplektacijos karkaso surinkimo nurodymai

5.2.1. Surinkite T formos į gruntą įkasamas kojas pritvirtinti šiltnamį prie žemės, kaip parodyta 4 paveikslėlyje.

5.2.2. Sujunkite surinktą sienelę su pradiniais profilius ir pritvirtinkite 6x70 mm varžtais, kojas pritvirtinkite apatinėje sienelės dalyje naudodami savisriegius su gražtu (5 pav.).

5.2.3. Prie pradinių profilių prisukite 2 lankus (iš išorinės pusės), kaip pavaizduota 6 pav.

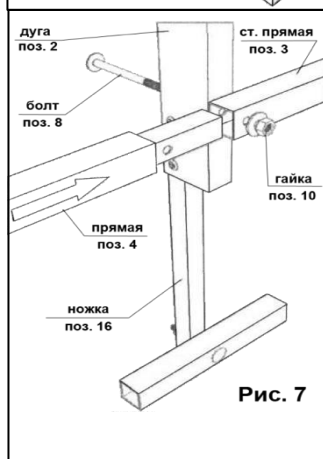
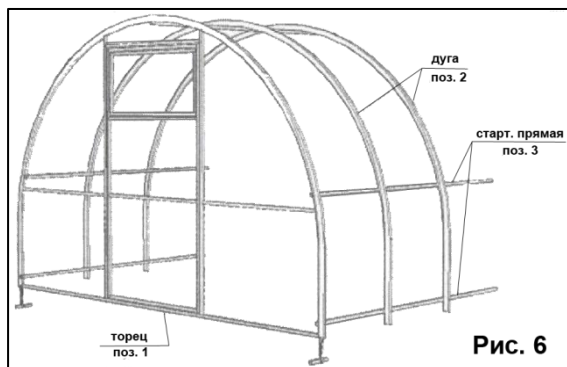
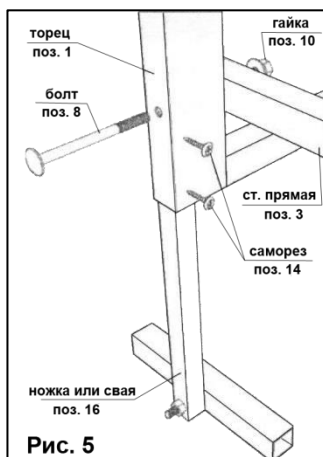
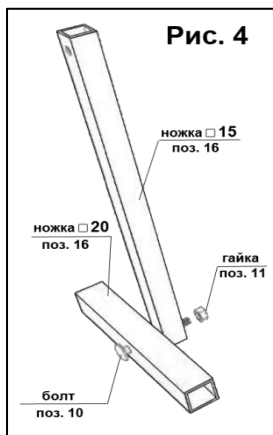

5.2.4. Sujunkite pradinius profilius su tiesiomis detalėmis.

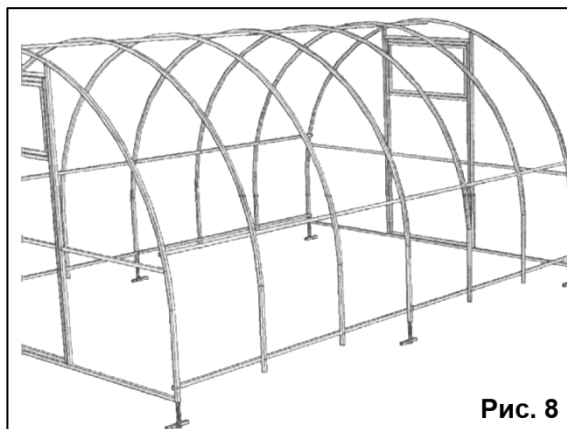

5.2.5. Prisukite prie surinktų detalių lankus, o apatinėje dalyje taip pat T formos kojas per paveikslėlyje pavaizduotas skylės, kojas papildomai pritvirtinkite savisriegiais (7 pav.).

5.2.6. Prie 4 m šiltnamio pritvirtinkite antrąją sienelę (8 pav.).

Norėdami prailginti šiltnamį 2 m, naudokite prailginimus, kuriuos galite įsigyti iš savo tiekėjo

5.3. Sustiprintos komplektacijos karkaso surinkimo nurodymai

- 5.3.1. Norėdami pritvirtinti papildomas pradinių ir kitų profilių eiles, skylės sienelėje ir lankuose reikia išgręžti patiems (5 mm skersmens grąžtu metalui). Tvirtinimo atstumas nuo centrinės eilės turi būti ne mažiau, kaip 50 cm.
- 5.3.2. Poliai tvirtinami prie sienelių vietoj kojų, kaip pavaizduota 5 paveikslėlyje. Likusios kojos pritvirtinamos prie laisvų lankų per išgręžtas skylės.

5.4. Polikarbonato tvirtinimo prie karkaso nurodymai

Iš pradžių montuojamos kraštinės plokštės, vėliau - vidurinės, plokštės išlenkiamos tik išilgai kanalų linijos. Sumontuokite plokštes, kad jos bent 5 cm būtų didesnės už kraštinius lankus. Polikarbonato plokštės turi persidengti išilgai. Kruopščiai sulygiuokite plokštes ir pritvirtinkite savisriegiais (polikarbonato tvirtinimui rekomenduojama naudoti specialias šilumines poveržles, kurios neleidžia drėgmei ir šiukšlėms patekti per skylutes) per išgręžtas skylės pirmiausia prie apatinio krašto, po to prie lankų. Atvirus polikarbonato kanalus rekomenduojama uždengti perforuota juosta ir užbaigimo profiliu, kurie apsaugos, kad į kanalus nepatektų nešvarumai, dulkės, žemė ir vabzdžiai, taip pat, kad kanalų viduje nesudygtų augalai ir žolė. Be to, per perforuotos juostos oro filtrą pašalinamas polikarbonato kanaluose susidaręs kondensatas.

5.5. Šiltnamio surinkimas

Prieš pradėdami darbą kruopščiai išlyginkite vietą, kurioje stovės šiltnamis. Išskaskite duobes lankams, ant kurių yra sumontuotos kojos ar poliai, kad jie tilptų jose. Surinktą šiltnamį pastatykite taip, kad apatinė lenta būtų viename lygyje su žeme, o kojos žemėje. Tada užberkite žeme ir išplūkite.

DĖMESIO!

- Šiltnamiui yra būdingos burės savybės. Nepalikite surinkto šiltnamio nepritvirtinto ant žemės.
- Įrengdami šiltnamį vėjuotoje vietoje, reikia papildomai pritvirtinti jį prie žemės turimomis medžiagomis (armatūra ir kt.).
- Nemontuokite šiltnamio arti (arčiau nei 2 m) pastatų, aptvėrimų ir tvorų.
- Žemės plotas, kuriame įrengiamas šiltnamis, turi būti lygus, be didelių žemės paviršiaus lygio skirtumų.
- Esant stipriam vėjui, šiltnamio durys ir langai turi būti uždaryti.

Nuolat tobulindamas šiltnamius "Agro Plus", gamintojas pasilieka teisę keisti konstrukciją iš anksto nepranešęs vartotojui.